

Hydraulické příslušenství k rypadlům

Demolice, recyklace a zemní práce.
Vyzkoušejte naše hydraulické příslušenství.



Univerzální nenasyta

Inteligentní úhly čelistí sekundárních drtičů suti efektivně oddělí při vydrčování armování od betonu.

Volitelné 360° neomezené hydraulické otáčení umožňuje optimální polohování a přesnou manipulaci.

Rychlejší pracovní cykly díky integrovanému vysokorychlostnímu ventilu.

Kompletní ochrana hydraulického válce díky krytu pístnice.

Zubová deska je vyměnitelná k zajištění snadné údržby.

Stříhací břity jsou vyměnitelné a oboustranné.

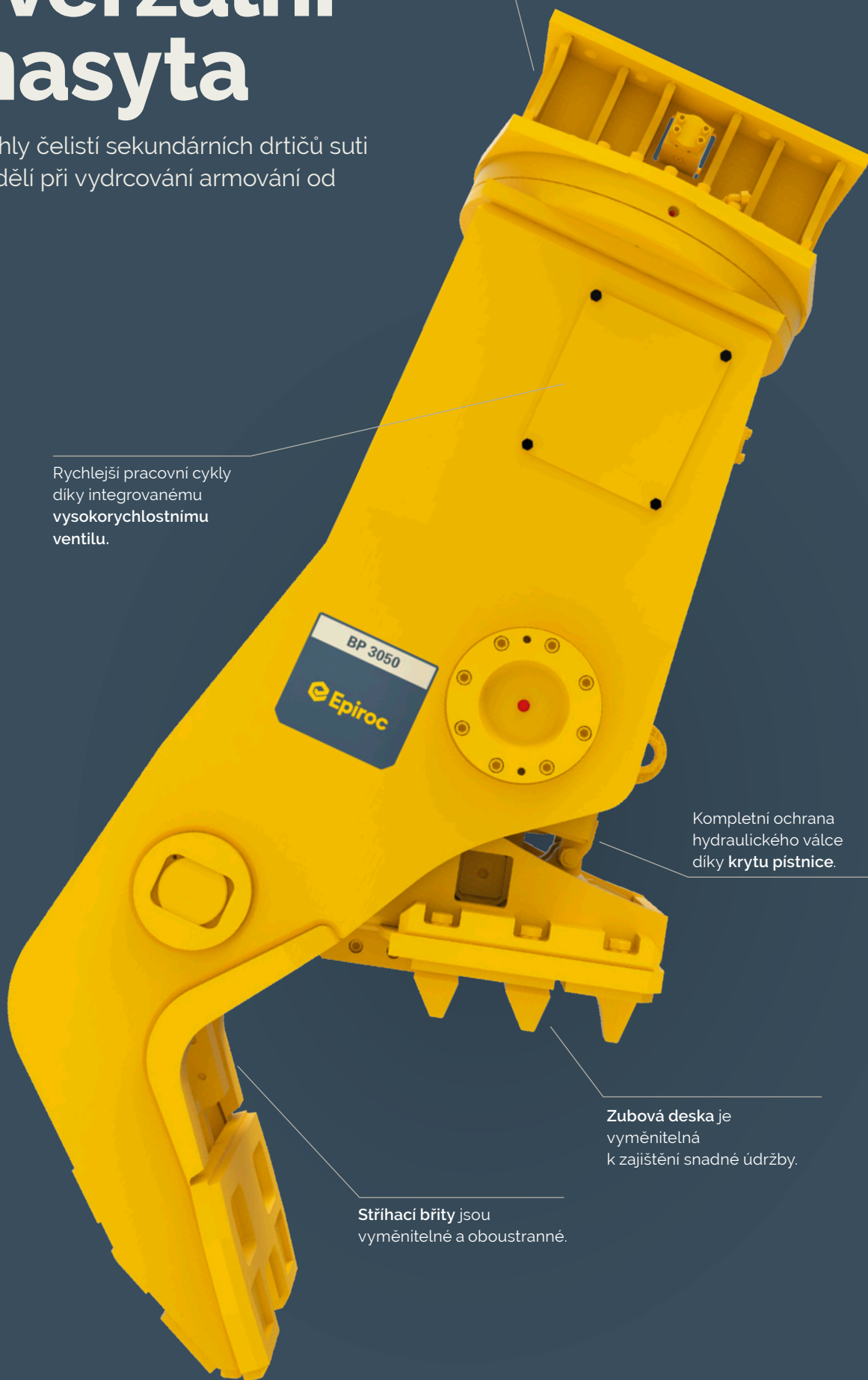



Díky inteligentní konstrukci čelistí jsou sekundární drtiče suti ideální pro primární demolicí stropů a stěn.



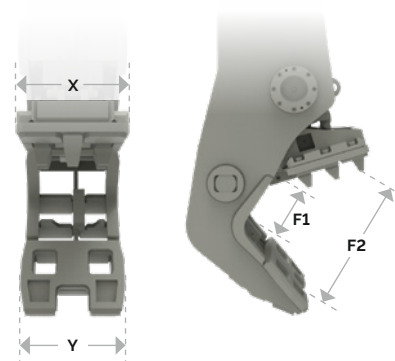
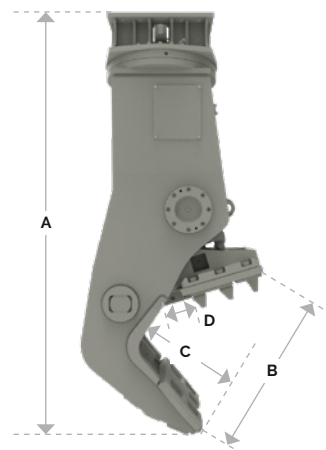

Řada BP

		BP 2050	BP 3050
Statická verze			
Hmotnostní třída nosiče ¹⁾	t	18–27	25–40
Provozní hmotnost ²⁾	kg	2 090	3 100
Hmotnost výrobku	kg	1 890	2 750
A	mm	2 240	2 590
B	mm	875	1 020
C	mm	610	650
D	mm	190	190
X	mm	430	590
Y	mm	550	650
Otočná verze			
Hmotnostní třída nosiče ¹⁾	t	22–27	30–40
Provozní hmotnost ²⁾	kg	2 560	3 790
Hmotnost výrobku	kg	2 360	3 440
A	mm	2 630	2 990
B	mm	875	1 020
C	mm	610	650
D	mm	190	190
X	mm	430	590
Y	mm	550	650
Statická a otočná verze			
F1	t	290	365
F2	t	90	115
Doba cyklu (otevření/zavření)	sekundy	2,9/2,5	2,7/2,7
Průtokové množství oleje (otevírání a zavírání)	L/min	150–250	250–350
Max. provozní tlak (otevírání a zavírání)	bary	350	350
Průtokové množství oleje (otáčení)	L/min	35–50	35–50
Max. pracovní tlak (otáčení)	bary	170	170



¹⁾ Údaje o hmotnosti platí pouze pro standardní nosiče. Jakékoli obměny musí být před namontováním schváleny společností Epiroc nebo výrobcem nosiče.

²⁾ Příslušenství se středně velkou adaptérovou deskou.

-  facebook.com/epirocdemolition
-  facebook.com/epirocgroup
-  twitter.com/epirocgroup
-  instagram.com/epirocgroup
-  linkedin.com/company/epiroc

United in performance. Inspired by innovation.

Výkon nás spojuje, inovace inspirují a motorem neustálého pokroku je naše angažovanost. Spolehněte se na společnost Epiroc přinášející řešení aktuálních potřeb s technologiemi budoucnosti.
epiroc.com

